

WIWA®

because it works



FLEXIMIX

FLEXIMIX – DAS GERÄTEPROGRAMM



FLEXIMIX I



FLEXIMIX-PHOENIX

WIWA FLEXIMIX,
bewährte Technik,
die keine Wünsche
offenlässt:

leistungsstark
umweltfreundlich

flexibel

robust

Die neuen elektronischen WIWA 2K-Misch- und Dosieranlagen für alle Druckbereiche und alle Applikationsverfahren mit variabel einstellbaren Mischungsverhältnissen. Nach kurzer Einweisungszeit schnell und einfach durch übersichtliche Bedienfelder zu bedienen und somit in wenigen Sekunden betriebsbereit. Das von WIWA konzipierte, einzigartige Misch- und Dosierverfahren erlaubt auch das problemlose Verarbeiten von Materialien mit kürzeren Topfzeiten. Für Materialien mit Topfzeiten von nur wenigen Minuten oder gar im Sekundenbereich empfehlen wir jedoch unsere WIWA DUOMIX-Serie. Das Dosierverhältnis ist bei allen FLEXIMIX-Modellen mit 2 Dezimalstellen einstellbar und das aktuelle Mischungsverhältnis wird im Display auf dem Bedienfeld angezeigt. Die neuen WIWA FLEXIMIX-Misch- und Dosieranlagen ermöglichen ein nahezu pulsationsfreies Lackieren und Beschichten – und das bei jedem Mischungsverhältnis von 0,5 bis 50:1 und hoher Dosiergenauigkeit. Die tausendfach bewährte Pumpentechnik der PHOENIX, PROFESSIONAL und HERKULES-Serien mit durchdachter Konstruktion, hochwertigen Bauteilen und der Präzision der hauseigenen Fertigung ist die Basis des Erfolgs der neuen FLEXIMIX-Serie.



FLEXIMIX-PROFESSIONAL



FLEXIMIX-HERKULES

TECHNISCHE DATEN	FLEXIMIX I	FLEXIMIX-II Niederdruck (o. Abb.)	FLEXIMIX-II- PHOENIX	FLEXIMIX-II- PROFESSIONAL	FLEXIMIX-II- HERKULES
Volumetrische Mischungsverhältnisse	0,5:1 bis 50:1	0,5:1 bis 17:1	0,5:1 bis 17:1	0,5:1 bis 17:1	0,5:1 bis 17:1
Druckübersetzung	–	3:1 bis 12:1	10:1 bis 52:1	32:1 bis 71:1	28:1 bis 75:1
Höchstzulässiger Spritzdruck	Bis 250 bar	Bis 84 bar	Bis 416 bar	Bis 460 bar	Bis 450 bar
Förderleistung je DH	–	Bis 600 cm ³	Bis 72 cm ³	Bis 306 cm ³	Bis 550 cm ³
Förderleistung bei 40 DH	–	1:1 bis 48 l/min 4:1 bis 30 l/min 10:1 bis 26,4 l/min	1:1 bis 5,7 l/min 4:1 bis 3,6 l/min 10:1 bis 3,1 l/min	1:1 bis 24,4 l/min 4:1 bis 15,3 l/min 10:1 bis 13,4 l/min	1:1 bis 44 l/min 4:1 bis 27,5 l/min 10:1 bis 24,2 l/min
Max. Lufteingangsdruck	8 bar	8 bar	8 bar	8 bar	Bis 8 bar
Eingangsspannung	230 V	230 V	230 V	230 V	230 V
Abmaße L x B x H in mm	500 x 500 x 1400	700 x 600 x 1400	700 x 600 x 1400	1500 x 920 x 1700	1160 x 900 x 1700
Gewicht (je nach Ausführung)	Ca. 50 kg	Ca. 150 kg	Ca. 120 kg	Ca. 160 kg	Ca. 180 kg
Spritzgutberührende Bauteile	Edelstahl	Normalstahl/ Edelstahl	Normalstahl/ Edelstahl	Normalstahl/ Edelstahl	Normalstahl/ Edelstahl
Ansteuerbare Komponenten	Bis 16	Bis 4 (6)	Bis 4 (6)	Bis 4 (6)	Bis 4 (6)
Abrasives Spritzgut	Ja ¹	Ja	Ja	Ja	Ja
Gefüllte Materialien	Ja ¹	Ja	Ja	Ja	Ja
Applikationsverfahren	Airless, Air-Combi, HVLP, Elektrostatik, konventionelle Spritzverfahren				
Bedienung	Touchscreen	Drehschalter	Drehschalter	Drehschalter	Drehschalter
Ex-Schutz	Optional	Optional	Optional	Optional	Optional

¹ Ja, mit optional erhältlichen Sondermesszellen.

FLEXIMIX – DIE PLUSPUNKTE



Die Vorteile der WIWA Misch- und Dosiertechnik auf einen Blick

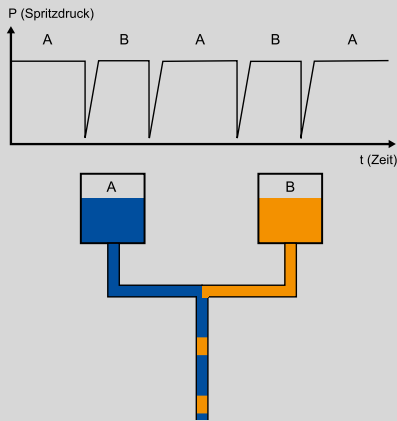

Variable Wettbewerbs-2K-Anlage
Lange Taktzeiten

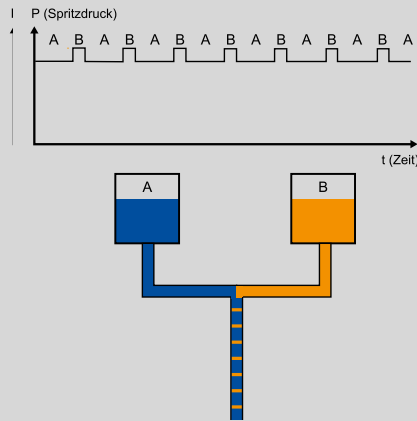

WIWA FLEXIMIX II
Kurze Taktzeiten

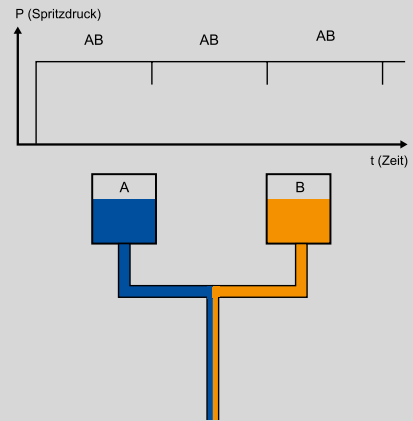

WIWA DUOMIX
Kontinuierliche Dosierung

FLEXIMIX-Systemvorteile

- Automatisches Abschalten bei Fehldosierung und Materialmangel.
- Minimierung des Spülaufwandes und der Lösemittelmenge, da keine langen Materialschläuche erforderlich sind.
- Umweltfreundlich durch minimalen Spritznebel, da auch hochviskose Beschichtungsstoffe ohne Zusatz von schädlichen Lösemitteln verarbeitet werden können. Somit kommt die neue WIWA Technik den Vorschriften der VOC-Verordnung entgegen.
- Rückstellbare und Gesamtvolumenzähler (in Liter und Gallonen) für die Materialverbrauchsermittlung.
- Druckbereiche bis 450 bar.
- Durch das WIWA Baukastenprinzip werden die FLEXIMIX-Anlagen individuell auf Kundenwunsch konzipiert und gebaut.
- Weltweiter WIWA Service, Kundens Schulung und Betreuung vor Ort.

FLEXIMIX-I-PLUSPUNKTE

- Geeignet für das Verarbeiten von lösemittelhaltigen und lösemittelfreien Materialien. In rost- u. säurebeständiger Version auch mit Wasserlacken und sonstigen aggressiven Materialien einsetzbar.
- Bis zu 16 unterschiedliche Farben (Komponenten) können angesteuert werden.
- Die FLEXIMIX I kann auch mit allen bereits vorhandenen WIWA Standard Airless-Geräten oder WIWA Niederdruckpumpen eingesetzt werden.
- Als Standard werden Zahnradvolumensensoren eingesetzt. Für abrasives Material empfehlen wir Coriolis-Sensoren.
- Auswertungselektronik optional.

FLEXIMIX-II-PLUSPUNKTE

- Geeignet für alle Lacke und Farben sowie auch gefüllte und abrasive Materialien.
- Mit dem Auswertungsprotokoll erhält der Kunde alle Angaben zu den wichtigsten Daten wie z.B. Mischungsverhältnisse, Spritzmengen, Betriebszustände und Fehlermeldungen. Datum und Uhrzeit sind lückenlos nachvollziehbar.
- Bei der FLEXIMIX II sind keine Volumensensoren erforderlich, da das Fördervolumen indirekt gemessen wird. Somit kaum oder kein Verschleiß.
- Die kompakte Bauweise (< 1 m breit) ermöglicht das Fahren durch enge Flure und Türen.
- Kontinuität in der FLEXIMIX-II-Serie. Alle FLEXIMIX-II-Anlagen (PHOENIX, PROFESSIONAL, HERKULES) haben die gleiche Steuerung. Somit ist kein Umlernen bei einem Wechsel innerhalb der Serie erforderlich.

FLEXIMIX I



Ideal als Mehrfarben-
anlage mit variabel
einstellbaren
Mischungs-
verhältnissen

Die WIWA FLEXIMIX I ist eine elektronische Misch- und Dosieranlage zum Verarbeiten von lösemittel- und wasserbasierenden Farben. Durch ihre Präzision und Flexibilität erreicht die WIWA FLEXIMIX I eine hohe Effizienz sowie erstklassige Oberflächenqualitäten. Die FLEXIMIX I ist somit die optimale Lösung für Industrie und Handwerk. Die Anlage ermöglicht den schnellen Farbwechsel von bis zu 16 verschiedenen Farben und Lacken. Das System kann sowohl im Nieder- als auch im Hochdruckbereich eingesetzt werden. Dabei lassen sich Lacke unterschiedlichster Viskositäten in Durchflussmengen von wenigen Millilitern bis zu einigen Litern pro Minute verarbeiten. Mit dieser innovativen und zukunftssträchtigen Technologie setzt WIWA weiterhin auf praxis- und lösungsbezogene Konzepte bei der Produktentwicklung für die Applikationstechnik.



TECHNISCHE DATEN

Volumetrische Mischungsverhältnisse	0,5:1 bis 50:1
Dosiertoleranz	max. 3%
Höchstzulässiger Spritzdruck max.	250 bar
Ansteuerbare Ventile	16
Eingangsspannung	230 V
Maximaler Lufteingangsdruck	8 bar
Abmessungen L x B x H in mm	500 x 500 x 1400
Gewicht (je nach Ausführung)	ca. 50 kg

Für abrasive Materialien nur mit Sondermesszelle geeignet.



EINSATZGEBIETE

- Für viele Einsatzgebiete in Industrie und Handwerk mit häufigem Farbwechsel
- Möbelindustrie
- Lohnbeschichtung
- Maschinen- und Fahrzeugbau
- Automatische und manuelle Lackier- und Beschichtungsanlagen

FLEXIMIX I

FLEXIMIX II – PHOENIX



Die 2K-Anlage für Lackier- und Beschichtungsarbeiten in der Industrie und im Handwerk

Die FLEXIMIX-II-PHOENIX ist eine robuste, leistungsstarke und vielseitig einsetzbare 2K-Lackier- und Beschichtungsanlage mit variabel einstellbarem Mischungsverhältnis. Neugier und Innovationsfreude unserer Ingenieure sorgen immer wieder für überraschende Lösungen. Ein Resultat daraus ist auch die elektronische Steuerung der FLEXIMIX-II-Anlagen. Sie sorgt für eine hohe Dosiergenauigkeit im Alltagsbetrieb und stellt sicher, dass dieses Anlagenkonzept bei nahezu allen Anwendungen im Industrie- und Handwerksbereich zum Einsatz kommen kann. Bei Bedarf ist die FLEXIMIX-II-Anlage auch als 1K-Spritzgerät einsetzbar. Zuverlässigkeit und Wirtschaftlichkeit sind neben der einfachen Bedienung weitere Merkmale der FLEXIMIX-Baureihe von WIWA, die somit den gestiegenen Ansprüchen jederzeit gerecht wird.



TECHNISCHE DATEN

Volumetrische Mischungsverhältnisse	0,5:1 bis 17:1
Druckübersetzung	10:1 bis 52:1
Höchstzulässiger Spritzdruck	bis 416 bar
Förderleistung je DH je nach eingesetzter Pumpenkombination	bis 72 cm ³
Dosiertoleranz	max. 3%
Ansteuerbare Ventile	4 (6)
Eingangsspannung	230 V
Förderleistung bei 40 DH je nach eingesetzter Pumpenkombination	1:1 bis 5,7 l/min 4:1 bis 3,6 l/min 10:1 bis 3,1 l/min
Maximaler Lufteingangsdruck	8 bar
Abmessungen L x B x H in mm	700 x 900 x 1400
Gewicht (je nach Ausführung)	ca. 120 kg

EINSATZGEBIETE

- Automatische und manuelle Lackieranlagen
- Möbelindustrie
- Industrielackierungen
- Maschinen- und Fahrzeugbau
- Stahl- und Hallenbau



PHOENIX

FLEXIMIX II – PROFESSIONAL



Durch schnellen
Farbwechsel
erhöhen Sie
auf wirtschaftliche
Weise Ihre Kapazität

Blau, stark, kompakt – so präsentiert sich die neue WIWA FLEXIMIX-II-PROFESSIONAL. Mit einem zulässigen Spritzdruck von bis zu 460 bar oder einer maximalen Förderleistung von über 24 Litern* wird gerade diese FLEXIMIX-II-Version bei größeren Projekten mit unterschiedlichen Anforderungen eingesetzt. Die leistungsstarke und robuste Anlage ist für das Dosieren und Applizieren von niedrig- bis hochviskosen 2K-Materialien auch mit kurzen Topfzeiten bestens geeignet. Für Beschichtungstoffe mit extrem hoher Viskosität können die Anlagen optional mit Materialdurchflusserhitzern oder sonstigem Bewärmungszubehör ausgestattet werden. Perfekte Lösungen durch die umfangreiche WIWA Zubehörpalette auch für Ihren Einsatzbereich. Lassen Sie sich beraten – einen WIWA Händler finden Sie auf der ganzen Welt oder direkt in Ihrer Nähe.

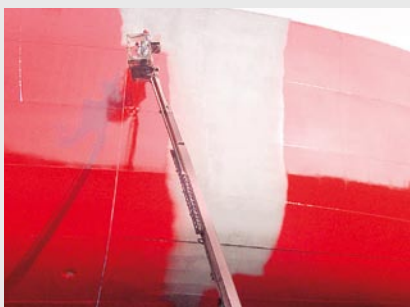

TECHNISCHE DATEN

Volumetrische Mischungsverhältnisse	0,5:1 bis 17:1
Druck-übersetzung	32:1 bis 71:1
Höchstzulässiger Spritzdruck	bis 460 bar
Förderleistung je DH je nach eingesetzter Pumpenkombination	bis 306 cm ³
Dosiertoleranz	max. 3%
Ansteuerbare Ventile	4 (6)
Eingangsspannung	230 V
*Förderleistung l/min bei 40 DH je nach eingesetzter Pumpenkombination	1:1 bis 24,4 l/min 4:1 bis 15,3 l/min 10:1 bis 13,4 l/min
Maximaler Lufteingangsdruck	7 bar
Abmessungen L x B x H in mm	1500 x 920 x 1700
Gewicht (je nach Ausführung)	ca. 160 kg

EINSATZGEBIETE

Großflächen- und Dickschichtbeschichtungen in den Bereichen:

- Marine- und Offshore-Industrie
- Rohr- und Tankbeschichtung
- Schall- und Brandschutz
- Bauten- und Korrosionsschutz
- Stahl- und Hallenbau
- Schienenfahrzeuge
- Industriebeschichtungen
- Isolierungsbeschichtungen
- autom. Beschichtungsanlagen
- sonstige Einsatzgebiete mit hohen Anforderungen



PROFESSIONAL

FLEXIMIX II – HERKULES



Maximale
Förderleistung
für höchste
Anforderungen
Tag für Tag

Für Höchstleistungsanforderungen wurde die neue elektronische FLEXIMIX-II-HERKULES 2K-Serie konzipiert und gebaut. Durch enorme Flächenleistungen, hohe Schichtstärken und den gleichzeitigen Einsatz von mehreren Spritzpistolen oder extrem langen Schlauchleitungen besonders geeignet für Großflächen- oder Dickschichtanstriche. Selbst Materialien, die bisher nicht oder nur bedingt spritzbar waren, können mit der FLEXIMIX-II-HERKULES verarbeitet werden. Aufgrund der hohen Förderleistung ist die Herkules-2K-Serie auch ideal für manuelle und automatische Beschichtungsanlagen. Die umfangreiche WIWA Zubehörpalette sorgt für die optimale Ausstattung für jeden Einsatzbereich. Sonderwünsche erfüllen wir ebenso.



TECHNISCHE DATEN

Volumetrische Mischungsverhältnisse	0,5:1 bis 17:1
Druck-übersetzung	28:1 bis 75:1
Höchstzulässiger Spritzdruck	bis 450 bar
Förderleistung je DH je nach eingesetzter Pumpenkombination	bis 550 cm ³
Dosiertoleranz	max. 3%
Ansteuerbare Ventile	4 (6)
Eingangsspannung	230 V
Förderleistung bei 40 DH je nach eingesetzter Pumpenkombination	1:1 bis 44 l/min 4:1 bis 27,5 l/min 10:1 bis 24,2 l/min
Maximaler Lufteingangsdruck	bis 8 bar
Abmessungen L x B x H in mm	1160 x 900 x 1700
Gewicht (je nach Ausführung)	ca. 180 kg

EINSATZGEBIETE

- Marine- und Offshore-Industrie
- Rohr- und Tankbeschichtungen
- Industriebeschichtungen
- Isolierbeschichtungen
- Schall- und Brandschutz
- Schwerer Korrosionsschutz
- Autom. Beschichtungsanlagen und sonstige Einsatzgebiete mit Höchstleistungsanforderungen unter extremen Bedingungen



HERKULES

OPTIONALES ZUBEHÖR

Die optimale Konzeption und Ausstattung durch modulare Lösungsvielfalt

Das optional erhältliche Zubehör aus dem WIWA Baukastensystem garantiert, dass alle WIWA FLEXIMIX-Anlagen für individuelle Kundenwünsche oder besondere Materialien, kundenspezifische Erfordernisse und Einsatzgebiete ausgestattet werden können. Auf dieser Seite zeigen wir Ihnen nur einen kleinen Ausschnitt aus unserem umfangreichen Zubehörprogramm. Da die Anforderungen und vielfältigen Herausforderungen an die unterschiedlichen Aufgaben unserer Anlagen sehr umfangreich sein können, erhalten Sie weitere Informationen zu unserem Standardzubehörprogramm wie z.B. zu Fassadeheizbändern, Fassbodenheizern, Wärmebehältern, Rührwerken, Füllstandskontrollen und Hebevorrichtungen oder Sonderlösungen auf Anfrage.

WIWA Materialdurchflusserhitzer für das problemlose Verarbeiten von besonders hochviskosen Beschichtungstoffen, die vor der Applikation erhitzt werden müssen. Erhältlich für den Hoch- und Niederdruckbereich. Alle Erhitzer sind Ex-geschützt und die materialberührenden Bauteile sind aus Edelstahl gefertigt. Besonders vorteilhaft ist, dass der Wärmetauscher des Materialdurchflusserhitzers problemlos ausgetauscht werden kann, wenn er durch ausgehärtete Beschichtungsmaterialien oder durch Pigmentaufbau blockiert ist.



WIWA Zuführsysteme für besonders hochviskose Materialien. Je nach Viskosität und Förderleistung empfehlen wir: pneumatisch betriebene Membran- oder Kolbenpumpen, Drucktanks oder Wärmetanks aus dem umfangreichen WIWA Zubehörprogramm. Sprechen Sie uns an, wir beraten Sie gern und ausführlich.



Beheizbare Schläuche. Bei langen Materialschläuchen und dem Einsatz von Materialien, die mit höheren Temperaturen an der Düse gespritzt werden müssen, muss das Schlauchpaket beheizt werden. Hierfür stehen elektrisch oder heißwasserbeheizte Schlauchheizsysteme zur Verfügung. Die genaue Ausführung wird nach Einsatzgebiet und Materialspezifikation erarbeitet.



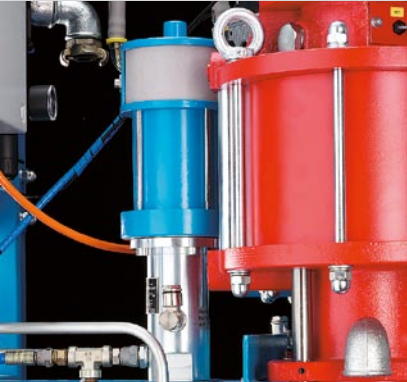

WIWA Spülpumpen zur effizienten und wirtschaftlichen Reinigung aller Anlagenteile, die mit gemischten Materialien in Berührung kommen. Je nach Schlauchlänge unterscheiden sich die Druckübersetzungen und Förderleistungen der eingesetzten Spülpumpen aus dem Hause WIWA.

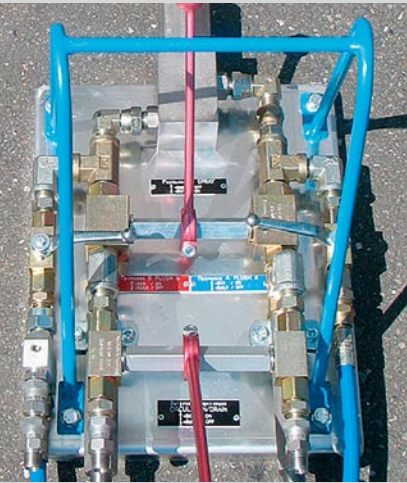

Externe Mischblocksysteme vermeiden das Entsorgen von bereits gemischtem Material und eine umweltschädliche Verschwendung von Lösemitteln zur Reinigung aller Bauteile und Schläuche, die mit vorgemischtem Material in Berührung kommen. Für Materialien mit kurzen Topfzeiten ist das externe Mischen unerlässlich.



Praktische Fahrgestelle für häufig wechselnde Einsatzorte der Applikationsanlagen. Durch die kompakte Bauweise auch für schmale Zufahrten und Türen geeignet. Für den ausschließlich stationären Einsatz empfehlen wir WIWA Wandhalter oder Standgestelle.

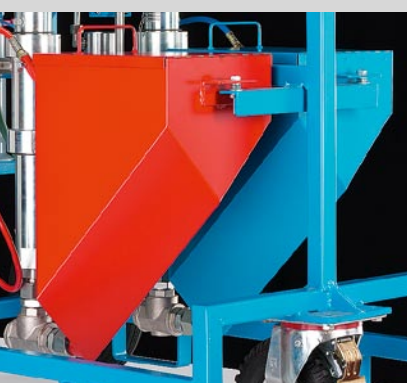

Stabile Zulauftrichter mit einem Fassungsvermögen von ca. 25 l eignen sich ideal für Materialien, die nur in Kleingebinden lieferbar sind. Ihre optimierte Gehäusegeometrie ermöglicht eine effiziente Materialzuführung und die optimale Reinigung des Trichters.

AUSZUG AUS UNSEREM GERÄTEPROGRAMM



WIWA Airless-Farbspritzgeräte
in allen Leistungsklassen



WIWA Materialförderpumpen

Hauptsitz und Produktion

WIWA Wilhelm Wagner GmbH & Co. KG
Gewerbestraße 1-3
35633 Lahnu, Germany

Tel. +49(0)64 41/60 9-0
Fax +49(0)64 41/60 9-50/-58

info@wiwa.de
www.wiwa.de

WIWA Partnerschaft USA

WIWA LP
3734A Cook Boulevard
Chesapeake, VA 23323, USA

Tel. +1-757-436-2223
Fax +1-757-436-2103
Toll Free +1-866-661-2139

sales@wiwalp.com
www.wiwa.com

WIWA Tochtergesellschaft China

WIWA Taicang Co., Ltd.
Add: No. 87 East Suzhou Rd., Taicang city,
Jiangsu province 215400, P. R. China

Tel. +86-512-5354 8858
Fax +86-512-5354 8859

info@wiwa-china.com



WIWA AirCombi-Geräte
für luftunterstütztes Lackieren



WIWA Rammpressen



WIWA DUOMIX-2K-Spritzanlagen



WIWA Airless- und AirCombi-
Farbspritzpistolen